



NICALA



- ISO 9001
- ISO 14001
- ISO 45001



از اطمینان شما متشکریم

NICALA

هنر آشپزی ات روشن بده



گرید برچسب انرژی
A B C D E



استیل
SGH-101

اجاق گاز استیل پنج شعله پلویز وسط
سرشعله، شیر، ترانس، جرقه زن
میکروسوییچ رشته‌ای ایتالیایی
ابعاد اجاق: ۵۱۰×۸۹ سانتیمتر - عمق ۸ سانتیمتر



سلیقه‌ات رو پیدا کن



گرید برجسب انرژی A



استیل SGH-102

اجاق گاز استیل پنج شعله پلویز وسط
سرشعله، شیر، ترانس، جرقه زن
میکروسوئیچ رشته‌ای ایتالیایی
ابعاد اجاق: ۸۹*۵۱ سانتیمتر- عمق ۸ سانتیمتر



یک عمر، همراه شما ایم



گرید برجسب انرژی
A B C D E



استیل
SGH-103

اجاق گاز استیل پنج شعله بلوپز راست
سرشعله، شیر، ترانس، جرقه زن
میکروسوئیچ رشته‌ای ایتالیایی
ابعاد اجاق: ۵۱۰×۸۹ سانتیمتر- عمق ۸ سانتیمتر





صنعتی آمیخته با هنر

نیکالا
NICALA
این نام نیست که ماند

“کیفیت” صدای ضربان قلب نیک کالاست

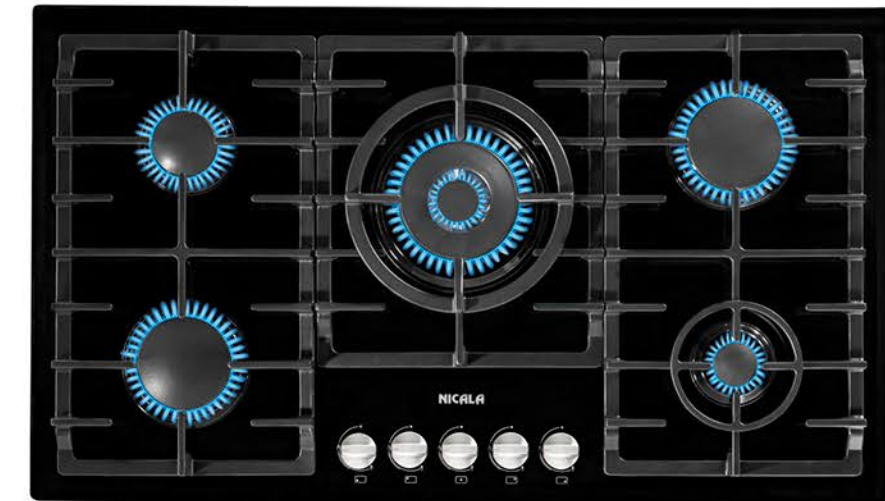

گرید برچسب انرژی
A



GGH-301 شیشه‌ای

اجاق گاز شیشه‌ای پنج شعله پلویز وسط
سرشعله، شیر، ترانس، جرقه زن
میکروسوییچ رشته‌ای ایتالیایی
ابعاد اجاق: ۵۲۰×۹۰ سانتیمتر- عمق ۸ سانتیمتر



حس آسایش در قلب خانه



A گرید برجسب انرژی
A B C D E



GGH-302

شیشه‌ای

اجاق گاز شیشه‌ای پنج شعله پلویز چپ
سرشعله، شیر، ترانس، جرقه زن
میکروسوئیچ رشته‌ای ایتالیایی
ابعاد اجاق: ۵۲۰×۹۰ سانتیمتر - عمق ۸ سانتیمتر





درخور کیفی کابینت‌های مطرح



گرید برجسب انرژی
A B C D E



GGH-303 شیشه‌ای

اجاق گاز شیشه‌ای پنج شعله پلویز راست
سرشعله، شیر، ترانس، جرقه زن
میکروسوئیچ رشته‌ای ایتالیایی
ابعاد اجاق: ۵۲۰×۹۰ سانتیمتر - عمق ۸ سانتیمتر

ظرافت در صنعت



نیکالا
NICALA
این نام نیست
ایرانیان

اجاق تون همیشه روشن



گرید برجسب انرژی
A B C D E



لغابی
EGH-202 NB

اجاق گاز لغابی سورمه‌ای پنج شعله پلوپزوسط
سرشعله، شیر، ترانس، جرقه زن
میکروسوئیچ رشته‌ای ایتالیایی
ابعاد اجاق: ۵۲/۶*۹۰ سانتیمتر- عمق ۸ سانتیمتر



رقابت با بهترین‌های دنیا

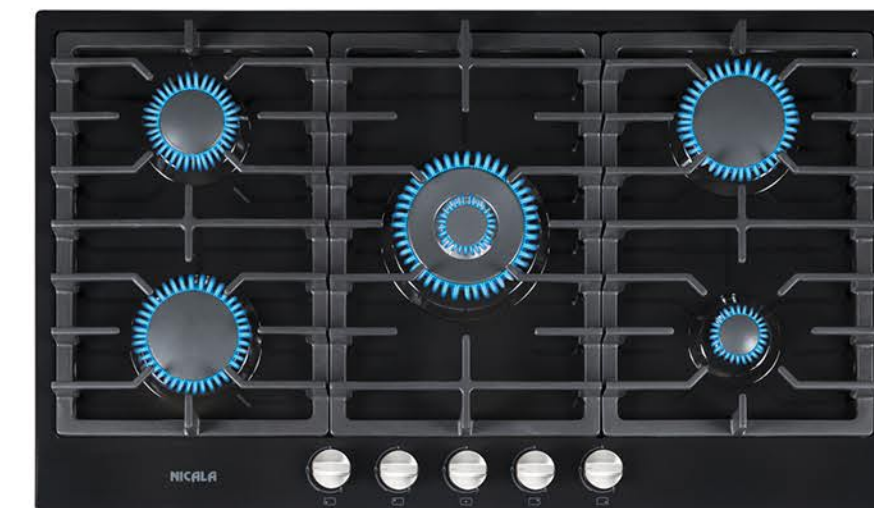

A
A B C D E



لغابی
EGH-202 SB

اجاق گاز لغابی مشکی براق پنج شعله پلوپز وسط
سرشعله، شیر، ترانس، جرقه زن
میکروسوئیچ رشته ای ایتالیایی
ابعاد اجاق: ۵۲/۶۰۹۰ سانتیمتر- عمق ۸ سانتیمتر



قابل توجه ساده پسندها



لغابی EGH-202 SW

اجاق گاز لغابی سفید پنج شعله پلویز وسط
سرشعله، شیر، ترانس، جرقه زن
میکروسوئیچ رشته‌ای ایتالیایی
ابعاد اجاق: ۵۲/۶۰*۹۰ سانتیمتر- عمق ۸ سانتیمتر



باب سلیقه‌های خاص



لغابی EGH-202 SC

اجاق گاز لغابی کرم پنج شعله پلویز وسط
سرشعله، شیر، ترانس، جرقه زن
میکروسوئیچ رشته‌ای ایتالیایی
ابعاد اجاق: ۵۲/۶۰*۹۰ سانتیمتر- عمق ۸ سانتیمتر





سازگار با هر انتخابی

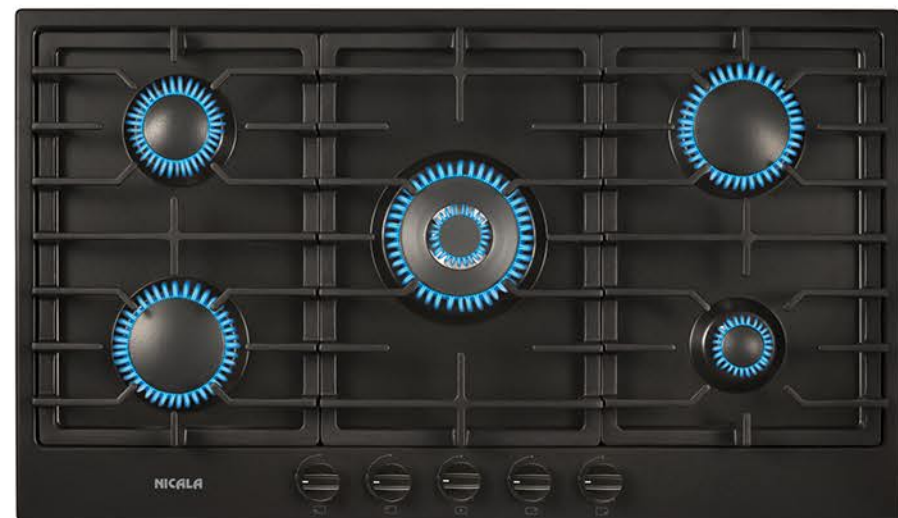

لغابی EGH-202 MB

اجاق گاز لغابی مشکی مات پنج شعله پلویزوسط
سرشعله، شیر، ترانس، جرقه زن
میکروسوئیچ رشته‌ای ایتالیایی
ابعاد اجاق: ۵۲/۶۰*۹۰ سانتیمتر- عمق ۸ سانتیمتر



حتی با تنوع رنگی



لغابی EGH-202 CR

اجاق گاز لغابی زرشکی پنج شعله پلویزوسط
سرشعله، شیر، ترانس، جرقه زن
میکروسوئیچ رشته‌ای ایتالیایی
ابعاد اجاق: ۵۲/۶۰*۹۰ سانتیمتر- عمق ۸ سانتیمتر





منتخب حرفه‌ای‌ها



لغابی EGH-102 MB

اجاق گاز لغابی مشکی مات پنج شعله پلوپزوسط
سرشعله، شیر، ترانس، جرقه زن
میکروسوئیچ رشته‌ای ایتالیایی
ابعاد اجاق: ۸۹*۵۱ سانتیمتر- عمق ۸ سانتیمتر



نگاهی کلاسیک



لغابی EGH-101 MB

اجاق گاز لغابی مشکی مات پنج شعله پلوپزوسط
سرشعله، شیر، ترانس، جرقه زن
میکروسوئیچ رشته‌ای ایتالیایی
ابعاد اجاق: ۸۹*۵۱ سانتیمتر- عمق ۸ سانتیمتر



حرفی متفاوت!

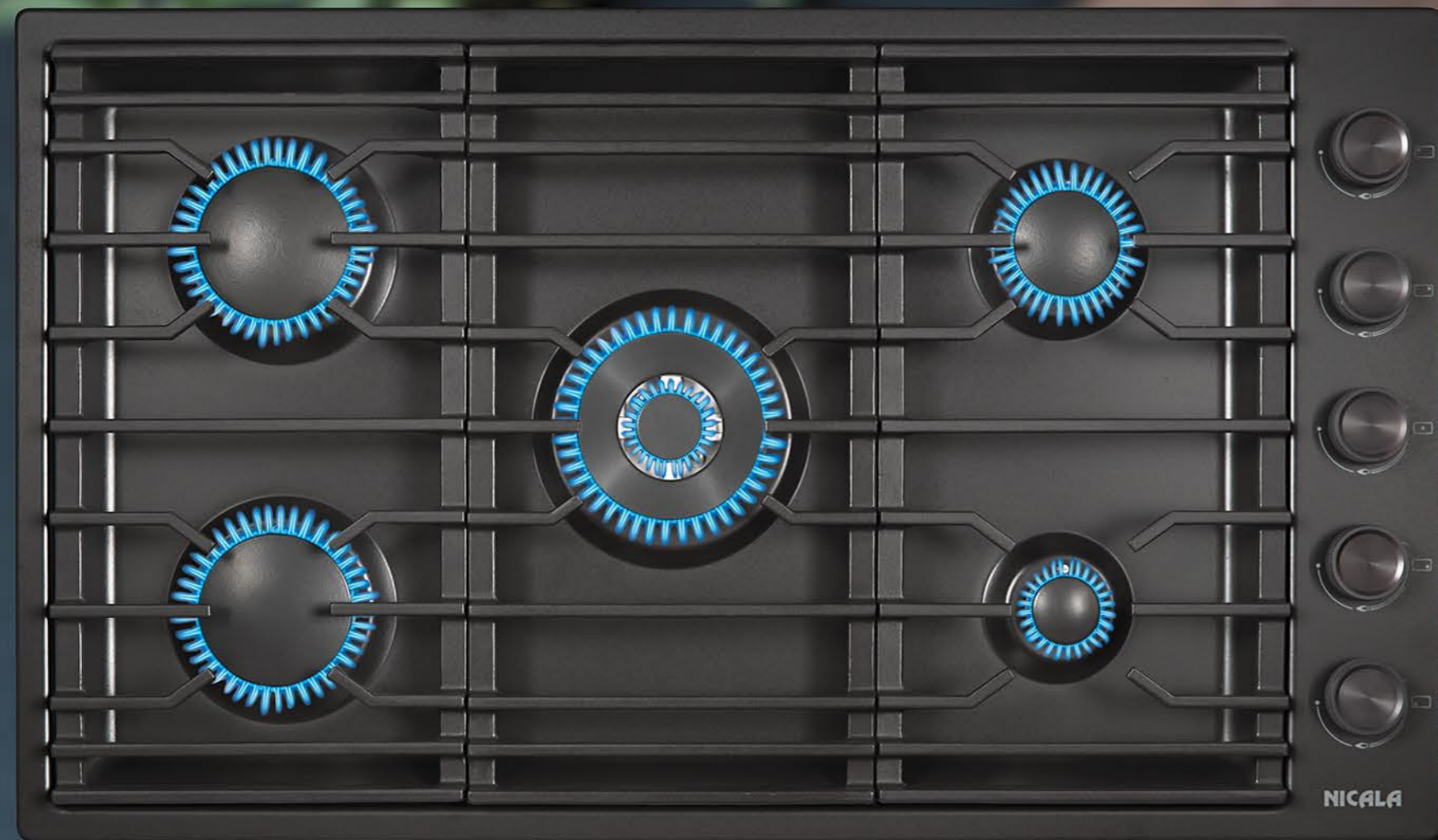

“ نیازی به شعار نیست ”

اعتبار، اعتماد و اصالت یک برند کافیهست .

مقایسه و تصمیم با شما...

عاشق آشپزخانه می‌شوید



فلش مونت EGH-104 MB

اجاق گاز فلش مونت لعابی پلویز وسط پنج شعله
سرشعله، شیر، ترانس، چرکه زن
میکروسوئیچ رشته‌ای ایتالیایی
ابعاد اجاق: ۹۰*۵۲/۶ سانتیمتر- عمق ۸ سانتیمتر



با خیال راحت میهمان دعوت کنید



فلش مونت SGH-104

اجاق گاز فلش مونت استیل پلویز وسط پنج شعله
سرشعله، شیر، ترانس، چرکه زن
میکروسوئیچ رشته‌ای ایتالیایی
ابعاد اجاق: ۹۰*۵۲/۶ سانتیمتر- عمق ۸ سانتیمتر

SABAF سرشعله‌های ایتالیایی



♦ سرشعله

انتخاب سرشعله‌های ساباف ایتالیا به شما اطمینان می‌دهد که با کمترین مصرف گاز بیشترین بازده حرارتی و کمترین آلاینده‌گی ناشی از سوخت را داشته باشید

♦ صفحه اجاق

- استینلس استیل خش دار آنتی مگنتیک ۳۰۴
- با ضخامت 0.7mm مقاوم در برابر رفلکت حرارتی
- شیشه سکوریت آنتی شوک حرارتی
- با تحمل فشار بار استاتیکی و دینامیکی بالا
- ورق لعاب خورده ضد اسید، مقاوم در برابر حرارت ساییدگی و تغییر رنگ

ولوم‌ها طرح ایتالیایی



♦ ولوم

استفاده از ولوم‌های ظریف، زیبا، با دوام، مقاوم در برابر حرارت بالا، دارای ثبات رنگ، عدم دفرمه‌گی با طراحی صنعتی مناسبی برای کاربری آسان تر

♦ بسته بندی

بسته بندی صادراتی و استفاده از محافظ‌های داخلی چند لایه، استحکام بالا جهت حمل و نقل مطمئن سازگار با محیط زیست

♦ **ضربه گیر و تثبیت کننده**

ویژگی منحصر به فرد دیگر اجاق داشتن ضربه گیر و تثبیت کننده‌ی وضعیت شیر

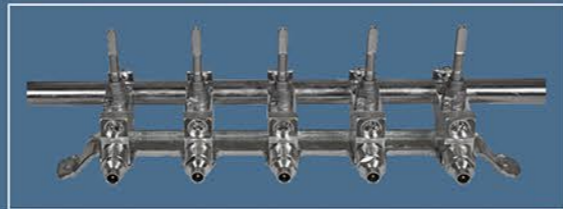

♦ **شیر گاز**

شیر گازهای ایتالیایی با گردش ۲۱۰ درجه و قابلیت تنظیم شعله به حداقل بدون خاموش شدن



♦ **شبکه‌های چدنی**

رقابتی باور نکردنی با برندهای مطرح دنیا در طراحی و تولید شبکه‌های چدنی از آلیاژی با استاندارد جهانی و ظرافتی چشم نواز، جذب حرارتی بسیار کم و کیفیت لعاب بی نظیر، جابجایی راحت تر ظروف و تحمل وزن بیشتر، به انضمام رابط‌های ننگه دارنده

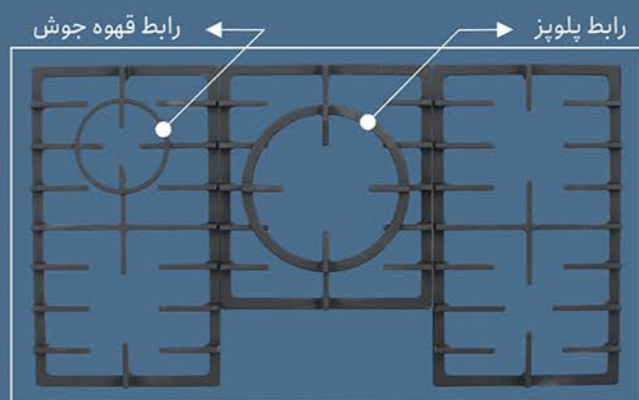

♦ **سرشیلنگی ورودی**

تعبیه دو سر شیلنگی از سمت راست و چپ برای نصب و استفاده‌ی راحت با هر نوع طراحی کابینت

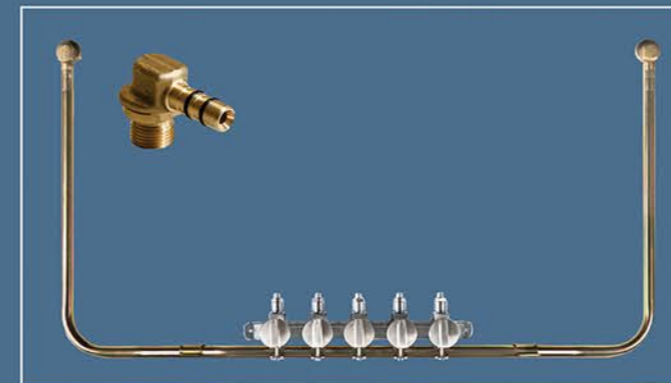

♦ **شعله‌های بزرگ و شاسی عمیق**

لوله اصلی گازسان از دو طرف اجاق محافظت بیشتر از قطعات داخلی و تمیزی فضای داخل اجاق به دلیل عمق شاسی و یک پارچه بودن آن تنها اجاق گاز دارای دو شعله بزرگ به غیر از شعله پلویز

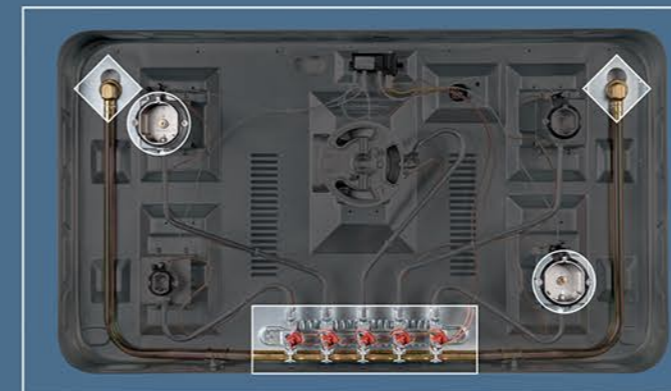



این نام نیست
که می ماند

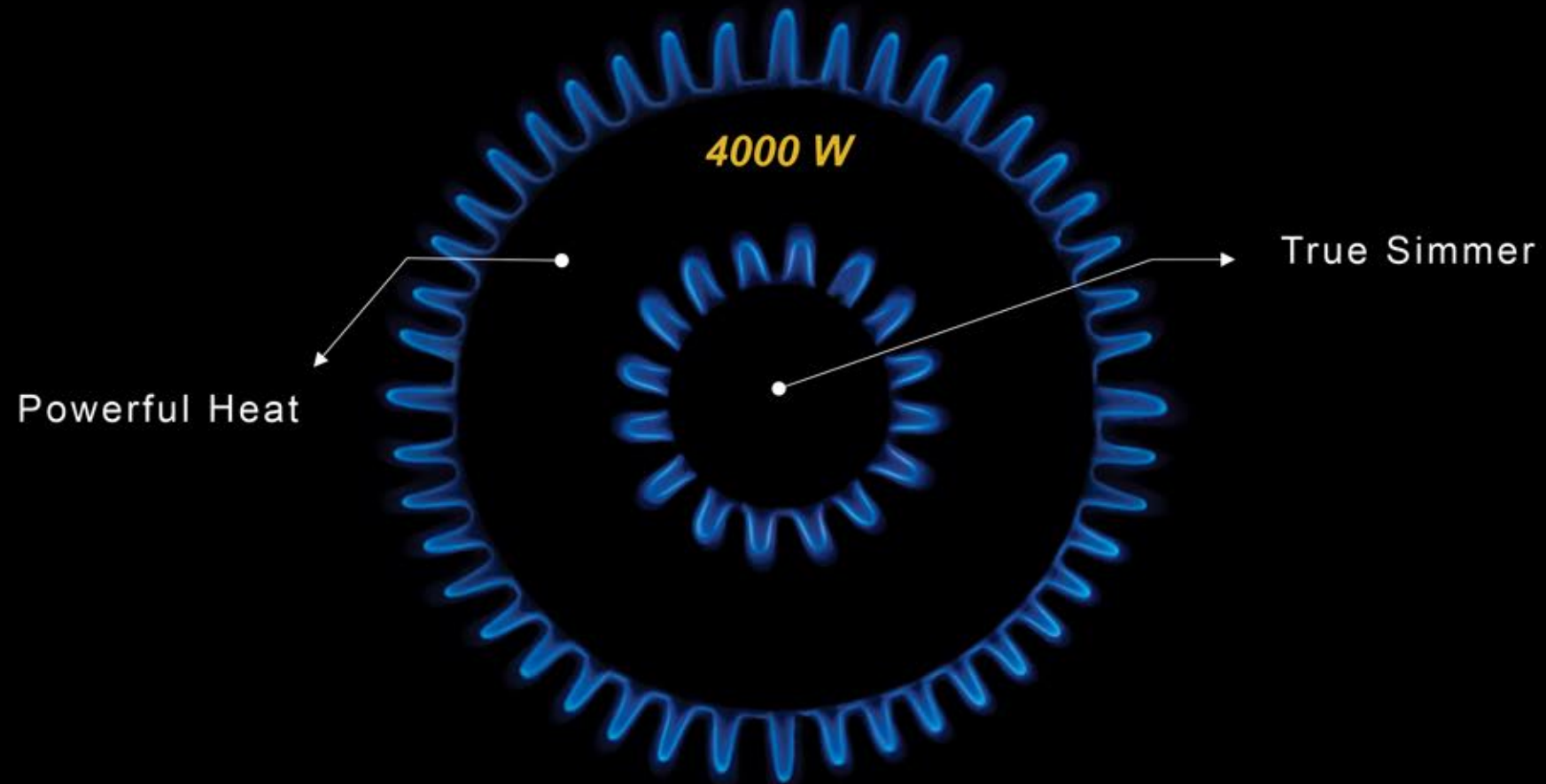

GAS HOB
www.nicala.com

